

GLAS DEK OR

FOLIEN

Milchglas | UV-Schutz
Sonnenschutz | Splitterschutz

4 GLASDEKOR BESCHRIFTUNG

Beschriftung diverser Glaselemente mit Milchglas- oder Printfolie von Flachglaselementen wie Türen, Fenster, Schaufenster oder Raumtrenner – als Teil- oder Vollverklebung

DEKORFOLIEN

mit Bildmotiven 6

in Milchglasoptik

Richtlinien 18

Beschriftung öffentlich zugänglicher Gebäude nach DIN1840-2

Projekte 22

40 UV-SCHUTZFOLIE

Splitterschutzfolie dient dem Schutz vor Glassplittern und Verletzungen, vor Blitzeinbrüchen

44 SONNENSCHUTZ

- FLACHGLASFOLIEN -

Mit Sonnen- bzw. Hitzeschutzfolie schützen Sie Ihr Büro, Wohnung, Praxis oder Schaufensterflächen vor schädlicher UV-Strahlung und reduzieren erheblich die Wärmeentwicklung für ein angenehmes Raumklima.

46 SONNENSCHUTZ

- ROLLO - - JALOUSIE - - PLISSEE -

Variable Systeme in unterschiedlichen Farbvarianten für blendfreies Arbeiten an Bildschirmarbeitsplätzen.

50 SPLITTER- SCHUTZFOLIE

Splitterschutzfolien dienen dem Schutz vor Glassplittern und Verletzungen. Beispielsweise in Produktionsbereichen in der Industrie, aber auch vor Blitzeinbrüchen bei Schaufenstern.

GLAS DE KOR

BESCHRIFTUNG

GLASDEKOR BESCHRIFTUNG

Bietet viele Möglichkeiten
Als Sichtschutz oder wirkungsvolle Innenraum-
gestaltung – mit Glasdekor-Folierungen können
Sie eindrucksvolle Akzente setzen!
In Kombination mit farbigen Elementen kann
hier ein ganz neues Raumgefühl entstehen.

SICHT-/DISKRETIONSSCHUTZ
AUFLAUFSCHUTZ
INNENRAUMGESTALTUNG



DEKORFOLIE MIT BILDMOTIVEN

PRINT

Bedruckte Dekorfolien sind ein absoluter Eyecatcher und werten jeden Raum auf. Dabei ist vom dezenten schwarz-weiß Druck bis zu farbigen Druck alles möglich.

Sie möchten noch mehr Wow-Effekt? Folien mit transluzenter Folie wie sie auch bei Leuchtkästen eingesetzt wird eignen sich für hinterleuchtete Glasscheiben. Dann Strahlen die Farben noch mehr. Natürlich wirken die Bildmotive auch unbeleuchtet.

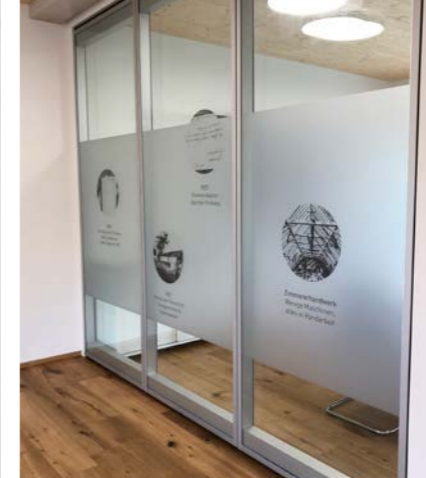

PRINT
FOLIE

WELCHE DESIGNS
KÖNNEN UMGESETZT WERDEN?

TEILBESCHRIFTUNGEN
GANZFLÄCHIGE FOLIERUNG
BILDER & GRAFIKEN





ZE

EMISHALDEN

VINZENZ



1962-1969

Gründung der Dieler
von Karl & Erwin Jäger



1998

Erste Übernahme
von Erwin Jäger



1991

Generationswechsel,
Bernd Martin & Karlheinz
übernehmen den
Familienbetrieb



2001

Bau der JaKo
Reparaturstraße
Umfirmung in
Baudienstleistungen



2021

Büroerweiterungsbau



2022

Neustrukturierung
des Unternehmens &
Erweiterung der
Geschäftsführung



2025

Bau der JaKo-
Manufaktur mit
Genusswelt



PROJEKT

BESCHRIFTUNG HAUPTFILIALE

Kunde: Volksbank Raiffeisenbank Laupheim-Illertal eG

Regionale Bilder verschönern die Hauptfiliale in Laupheim. Im Eingangsbereich, Wartebereich, den Büro- und Besprechungsräumen finden sich überall hinterleuchtete Glasscheiben, die wir mit Printfolie rückseitig folieren durften. Ein absoluter Eyecatcher, der für Wohlfühlatmosphäre sorgt! Als Diskretions- und Auflaufschutz wurde das bewährte „Streifenpaket“ in Glasdekorfolie gewählt.

Folie: ORACAL - silber fein -
+ transparente Printfolie, 6-farbig bedruckt und transluzent laminiert



Weitere Einblicke
in das Projekt! 



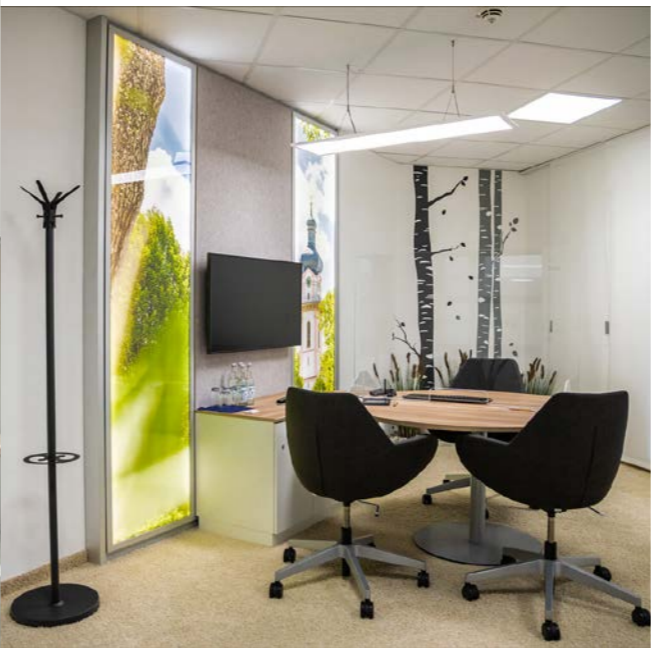
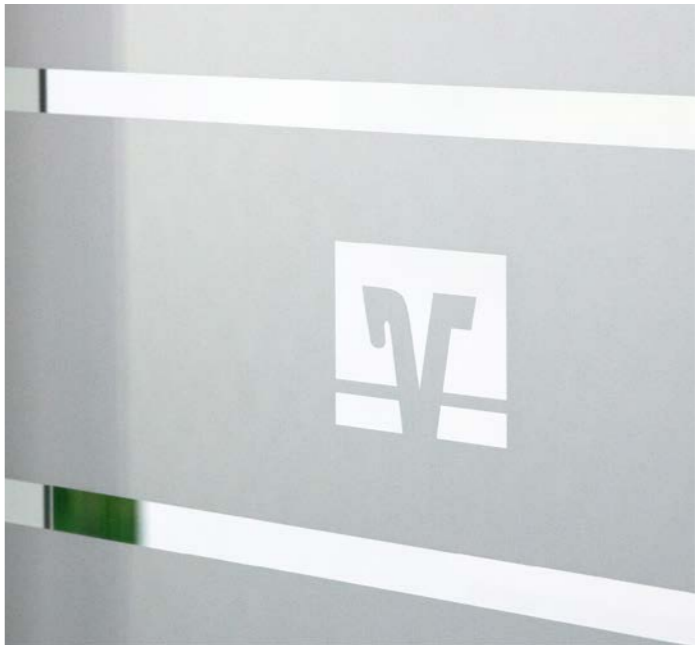

PROJEKT

BESCHRIFTUNG SCHALTERBEREICH

Kunde: Kreissparkasse Biberach – Filiale Schemmerhofen

Die Diskretionsbeklebung mit Printfolie trennt den SB- vom Schalterbereich in der Bank, außerhalb der Öffnungszeiten. Die matte Laminierung der transparenten Folie wirkt wie Glasdekorfolie. Das Motiv ist von beiden Seiten sichtbar.

Folie: transparente Printfolie, 6-farbig bedruckt und matt laminiert, geplottet

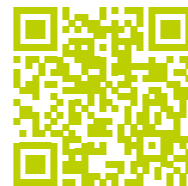

Weitere Einblicke
in das Projekt! 



PROJEKT

BESCHRIFTUNG BESPRECHUNGSRÄUME & SCHALTERBEREICH

Kunde: Volksbank Raiffeisenbank Laupheim-Illertal eG
– Filiale Schwendi

Im Schalterbereich und in den Büroräumen sorgen die beleuchteten Glasscheiben mit regionalen Motiven für ein warmes Ambiente. Mit einer speziellen Folie, die beispielsweise auch in Leuchtkästen eingesetzt wirken die Bilder auch unbeleuchtet.

Folie: transparente Printfolie, 6-farbig bedruckt und transluzent laminiert





ORACAL
-silber fein -

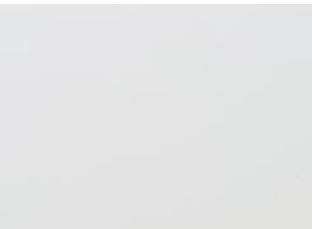

ORACAL
-dusted -

DEKORFOLIE IN MILCHGLASOPTIK

Lichtdurchflutete Räume sind heutzutage ein Muss. Mit Glasdekorfolien erhalten Sie die Helligkeit der Räume und bieten Ihren Mitarbeitern gleichzeitig einen Sichtschutz.

Auch aus Aspekten der Arbeitssicherheit ist eine Beschriftung der Glaselemente als Auflaufschutz sehr zu empfehlen und teilweise gesetzlich vorgeschrieben.



MILCHGLAS FOLIE

WELCHE DESIGNS
KÖNNEN UMGESETZT WERDEN?

TEILBESCHRIFTUNGEN
GANZFLÄCHIGE FOLIERUNG
GRAFIKEN & MUSTER
SCHRIFTEN



FÜR ÖFFENTLICHE GEBÄUDE

OB RATHAUS, SCHULE, KINDERGARTEN
SPORTHALLE, MUSEUM, ...

Wir beschriften Ihre Glasflächen laut DIN Vorgabe.

Die DIN-Norm 1840-2 regelt den Durchlaufschutz für verglaste Türen und Glasflächen, welche im Publikumsverkehr eine Gefahr darstellen. Eine korrekte Sicherheitsmarkierung verhindert einen ungewollten Aufprall und dadurch eventuell entstehende schadensersatzpflichtige Konsequenzen des Hauseigentümers / Mieters.

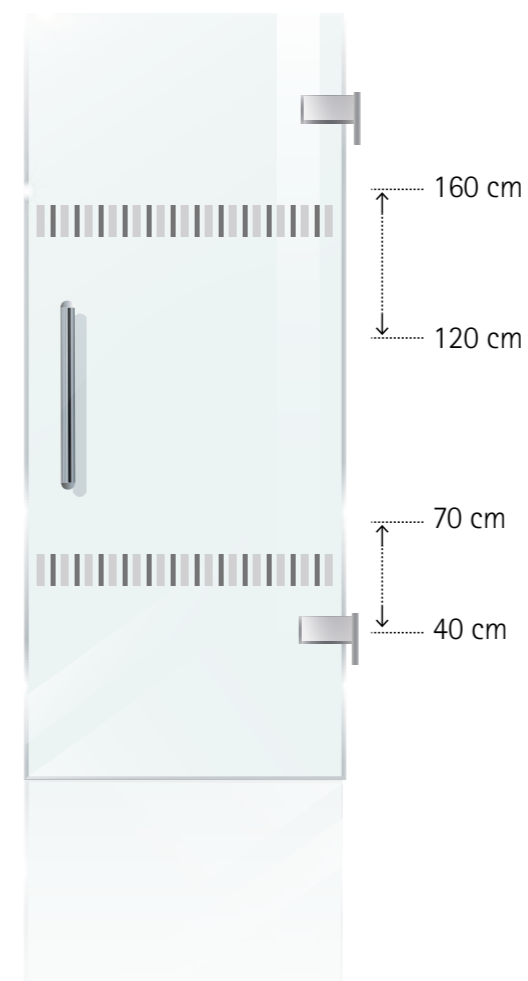

INFORMATIONEN SICHERHEITSMARKIERUNG

an verglasten Türen / Glasflächen
laut DIN 1840-2
öffentlich zugängliche Gebäude

Die DIN beinhaltet unter anderem folgende Punkte:

- kontrastreiche Gestaltung
- Ausbildung über die gesamte Breite
- Anbringung in Kniehöhe 40 - 70 cm
- Anbringung in Augenhöhe 120 - 160 cm
- es ist nicht ausreichend nur einen Streifen in Augenhöhe anzubringen, da auch kleine Personen und Kinder wirksam gewarnt werden müssen.

BEISPIELE

Egal ob rund, quadratisch, Streifen, dynamische Formen oder Schriftzüge, wir passen das Design auf Ihre Wünsche an.



PROJEKT

GLASELEMENTE DACHTERRASSE

Kunde: Firma Südpack Ochsenhausen

Die Milchglasfolierung sorgt mit dem reduzierten Design auf den Glaselementen der Dachterrasse für einen edlen Sicht- und Aufschuttschutz.

Folie: ORACAL - silber fein -



Weitere Einblicke
in das Projekt! 

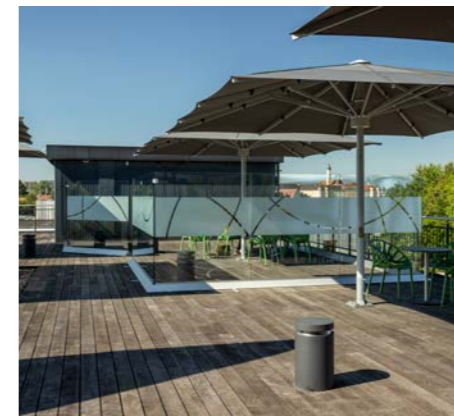

PROJEKT

BESCHRIFTUNG BÜRORÄUME

Kunde: Rathaus Tannheim

In öffentlichen Einrichtungen ist Sichtschutz ein wichtiges Thema. Für die Gemeinde Tannheim durften wir unter anderem die Diskretionsbeklebung mit Streifen umsetzen.

Folie: ORACAL - silber fein -



Weitere Einblicke
in das Projekt! 

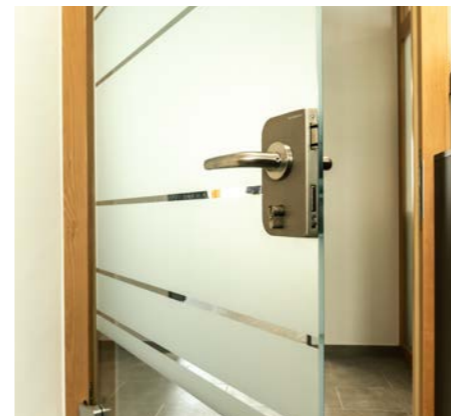

PROJEKT

BESCHRIFTUNG BÜRORÄUME

Kunde: Ökumenische Sozialstation Rottum-Rot-Iller e.V.

Vom Eingangsbereich bis zu den Büro- und Besprechungsräumen wurde ein einheitliches Design umgesetzt, welches zum einen Sichtschutz bietet, aber auch offen genug ist um zu erkennen, ob sich Personen im Raum befinden. Außerdem wurde der Zuständigkeitsbereich mit Buchstaben negativ ausgespart. Design und Funktion in einem!

Folie: ORACAL - silber fein -



PROJEKT

BESCHRIFTUNG BÜRORAUM

Kunde: Kreissparkasse Biberach / Regionaldirektion Ochsenhausen

Um Blick- und Diskretionsschutz ging es bei diesem Büro. Der anliegende Treppenaufgang sorgte für Unruhe und ungewollte Blicke auf den Bildschirm. Mit der neuen Beschriftung bleibt der Glasbau wie gewünscht offen und freundlich und wirkt gleichzeitig als abgetrennter Raum.

Folie: ORACAL - silber fein -

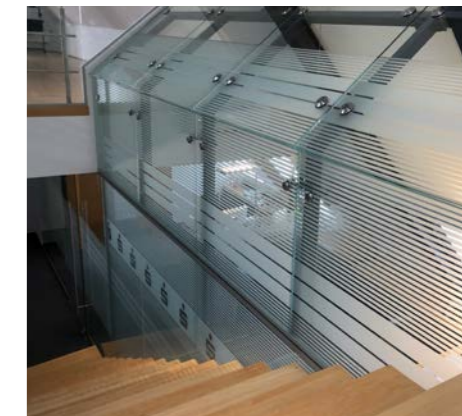
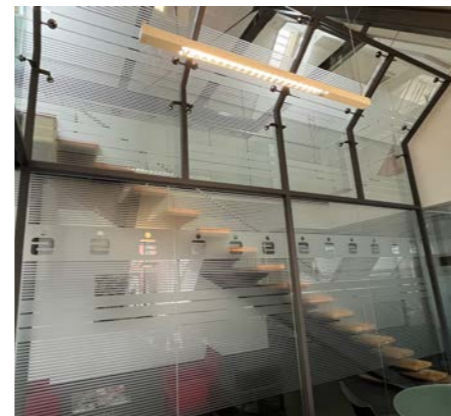

PROJEKT

BESCHRIFTUNG BESPRECHUNGSRAUM

Kunde: TGA Bodensee

Da im Besprechungsraum auch Mitarbeitergespräche geführt werden, war es wichtig einen hohen Diskretionsschutz zu bieten. Mit den schmalen Kreisen und den Elementen die sich nach oben fortsetzen, wirkt die Beschriftung dennoch leicht. Der grüne Bodensee aus dem Logo lockert das Ganze auf.

Folie: ORACAL - silber fein -



Weitere Einblicke
in das Projekt! 

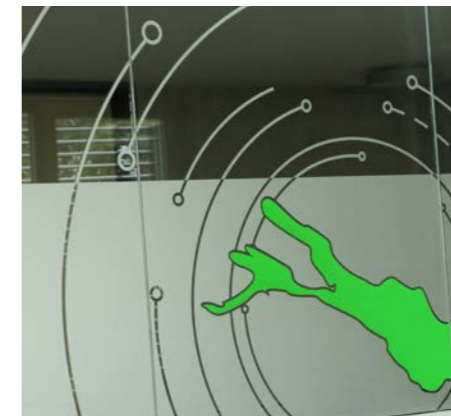

PROJEKT

BESCHRIFTUNG BÜRORÄUME

Kunde: Kreissparkasse Biberach

Eine Mischung aus geplotteter und gedruckter Glasdekorfolie sorgt für Diskretion und dient im Schalterbereich als Auflaufschutz. Die Kombination mit den farbigen Streifen und Schriftzügen in rot, gold und schwarz lockern das Design auf.

Folie: ORACAL - silber fein -
geplottet und 6-farbig bedruckt



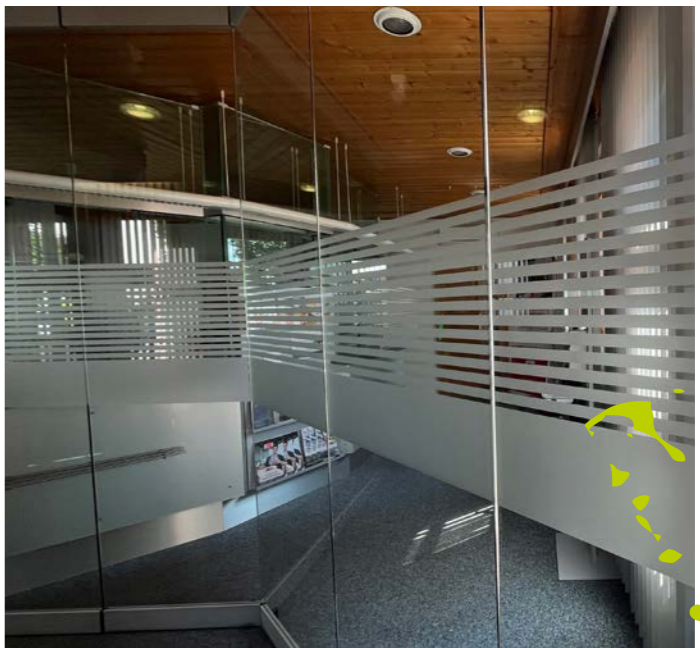
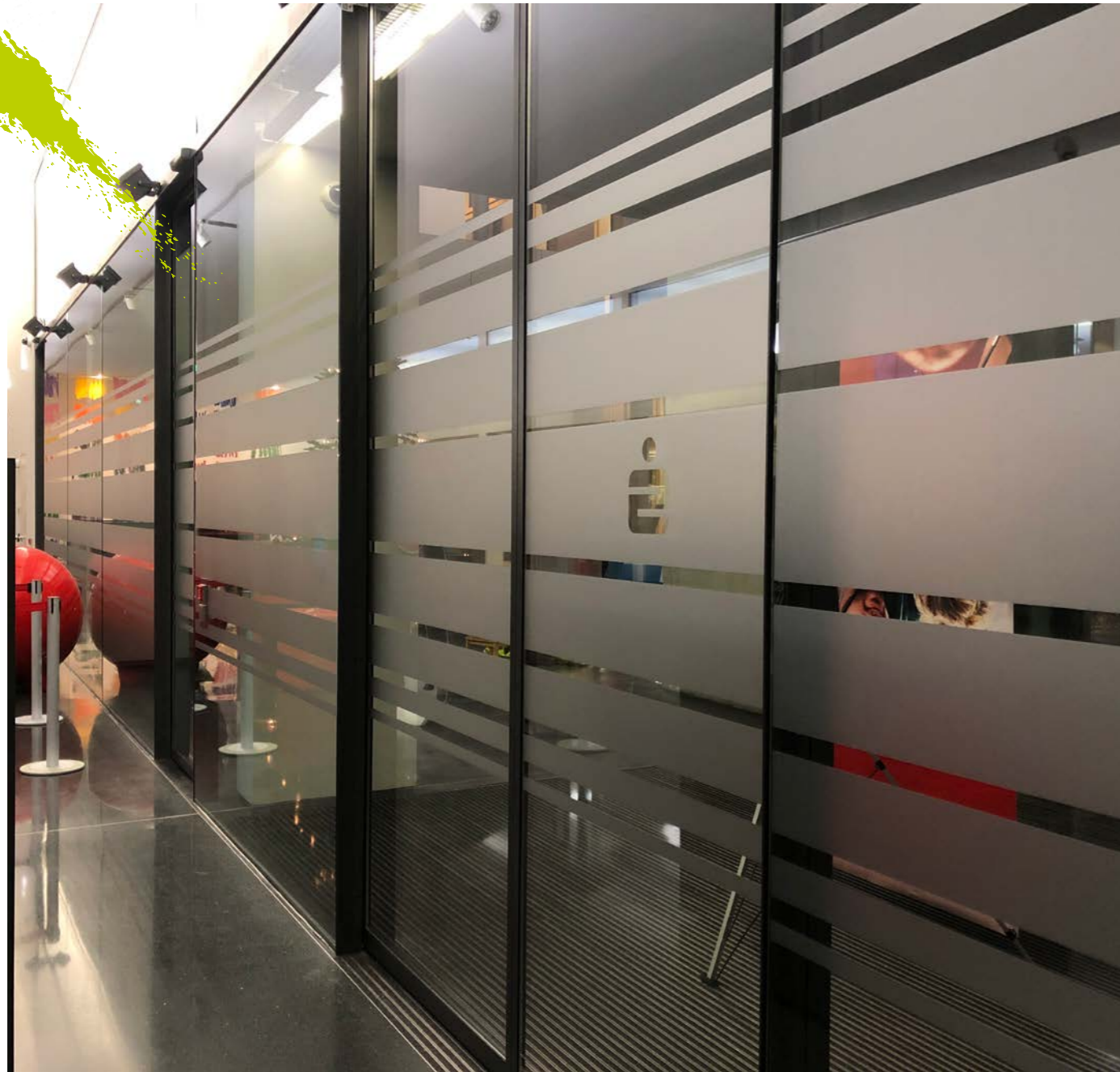

PROJEKT

BESCHRIFTUNG BÜRORÄUME

Kunde: Zahnarzt Große

Hier wurde der Eingangsbereich, der Wartebereich, der Besprechungsraum und auch das Büro hinter der Rezeption mit einer Diskretionsbeschriftung versehen. Im Büro wurde extra auf Augenhöhe ein schmaler Streifen frei gelassen, um den Blick auf die Theke freizugeben.

Folie: ORACAL - dusted -



PROJEKT

BESCHRIFTUNG BÜRORÄUME

Kunde: Südpack Verpackungen GmbH & Co. KG

Hier eine kleine Auswahl der Besprechungs- und Büroräume, die alle mit demselben Design beschriftet wurden. Je nach Nutzung der Räume mit mehr oder weniger Freiraum nach unten.

Folie: ORACAL - dusted -



UV SCHUTZ

FOLIERUNG

SCHÜTZEN SIE Ihre Waren und Gegenstände

Farbneutrale Foliensysteme zum Schutz von Gegenständen, Kleidung, Waren und Möbeln – verzögert UV-lichtbedingtes Ausbleichen durch Absorption der aggressiven Lichtbestandteile deutlich.

- leicht zu reinigen
- zur Nachrüstung am Objekt ohne bauliche Veränderungen
- individuell mit Sonnenschutz oder anderen Eigenschaften kombinierbar

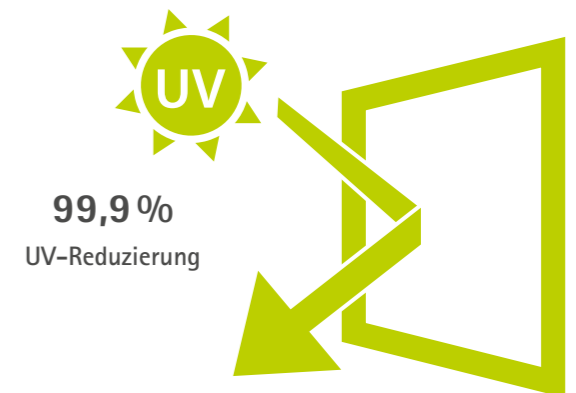

SONNEN SCHUTZ FOLIE

FOLIERUNG

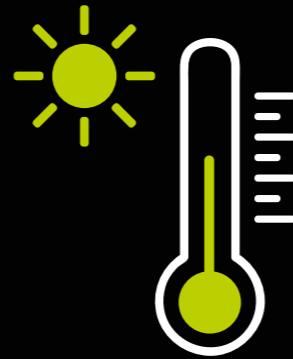

- ✓ HITZE REDUZIEREN
- ✓ KOSTEN SPAREN
- ✓ UV-LICHT ABSORBIEREN

Sonnen- bzw. Hitzeschutzfolie bietet nicht nur eine UV-Reduktion um 99,9 %, sondern dient vor allem dazu die Hitze in Räumen zu reduzieren. In Gebäuden mit vielen Glaselementen oder Dachschrägen lohnt sich die Anbringung, denn die Gesamtenergieabschirmung beträgt bis zu 83 %!



VORTEILE

- ✓ Gesamtenergieabschirmung um bis zu **83%**, dadurch wird im Sommer die **Wärme reduziert** und weniger Energie zur Kühlung der Räume benötigt
- ✓ UV-Licht wird zu **99,9%** absorbiert

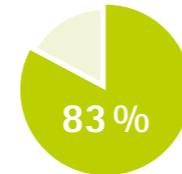

Gesamtenergieabschirmung



UV-Reduzierung



Ansicht der verschiedenen Tönungsgrade.

UV-Schutz
z.B. bei Schaufenstern

mittlerer Hitzeschutz
z.B. Bürogebäude

starker Hitzeschutz
z.B. bei Dachfenstern



Ausführungen

Sonnenschutzfolien gibt es in verschiedenen Ausführungen. Transparente Folien erreichen Ihre Wirkung auf die Energieabschirmung durch viele Schichten aufeinanderliegender Folie. Bei verspiegelten Folien wird eine Metallschicht aufgedampft. Die Energieabschirmung ist bei diesen Folien höher.

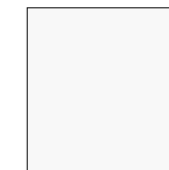

transparent



verspiegelt



dynamische Tönung

SONNEN SCHUTZ

ROLLO
JALOUSIE
PLISSEE

VORTEILE

- ✓ einfache Nachrüstung ohne Bohren! (Klebesystem)
- ✓ Der Vorteil gegenüber verklebten Folien: Einsatz nur bei Bedarf! (z.B. bedeckter Himmel)

- Variable Rollosysteme mit funktionalem Folienbehang in unterschiedlichen Farbvarianten
- für blendfreies Arbeiten an Bildschirmarbeitsplätzen gemäß EU-Richtlinie
- mit Durchsicht von innen nach außen
- elektrisch oder manuell bedienbar
- Varianten mit Solarantrieb, für Dachfenster oder als Gegenzugrollo erhältlich – optional mit schwer entflammbarem Behang



Folienvarianten

- Außenseite wahlweise metallisiert oder getönt
- Umfangreiche Farbpalette
- Sicht nach außen bleibt erhalten
- Wahlweise auch abdunkelnde Behänge lieferbar
- Optional mit Schallabsorption OPALFILM® Whisper
- Auch als B1 schwer entflammbare Type erhältlich

Folienprägungen



Diamant Prägung



Glatt Stabila Prägung

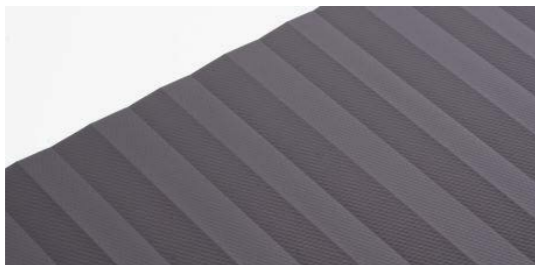

Diamant Stabila Prägung

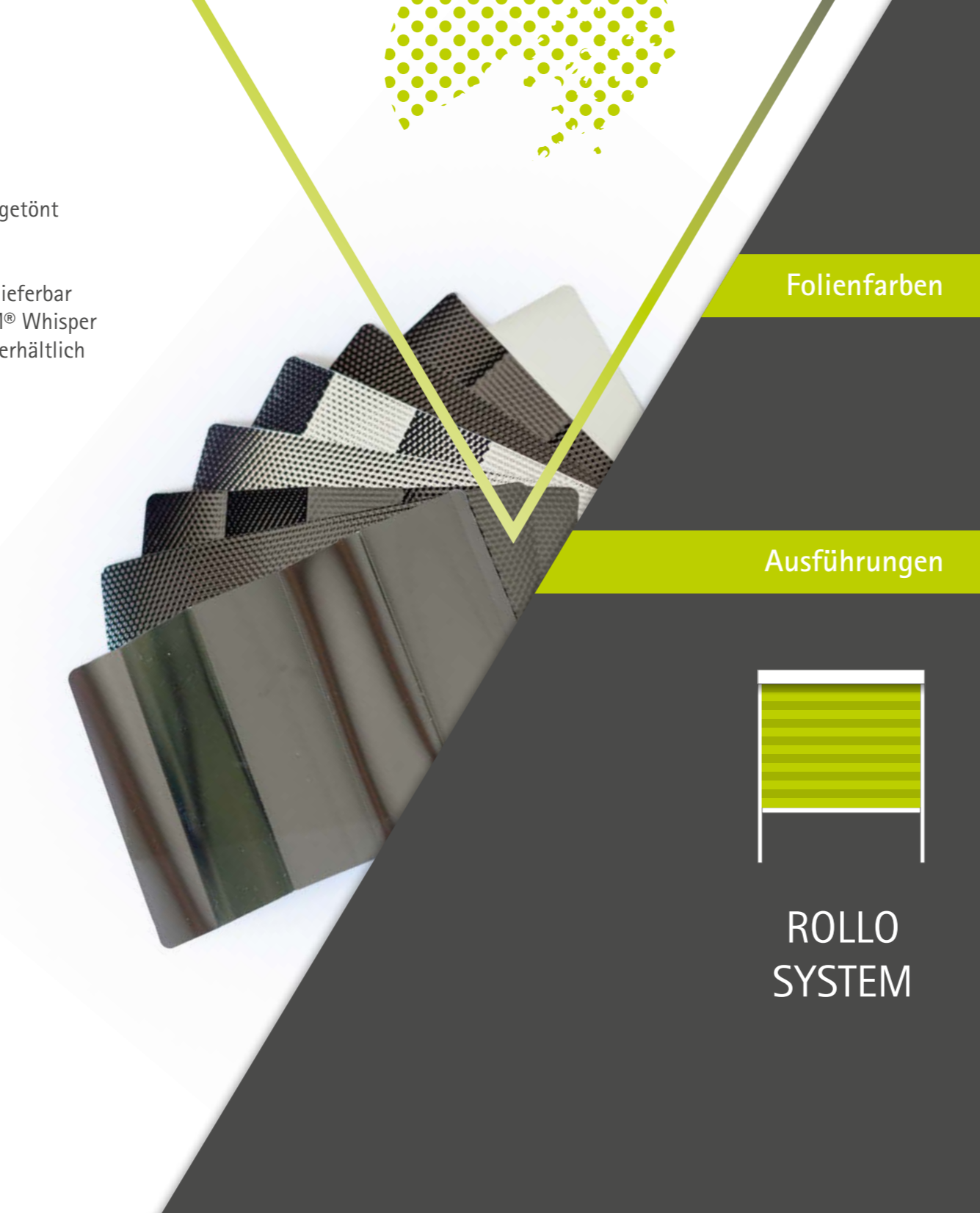

Folienfarben

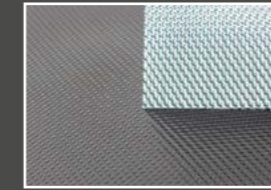

silber / grau

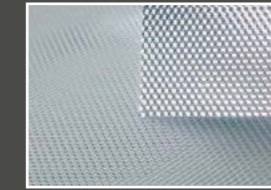

silber / silber

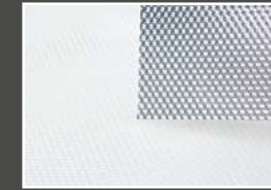

silber / weiß

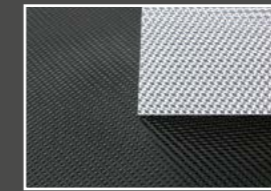

silber / schwarz



grau / grau

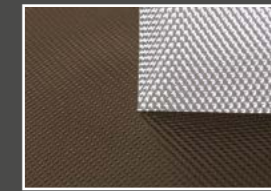

silber / bronze

Ausführungen

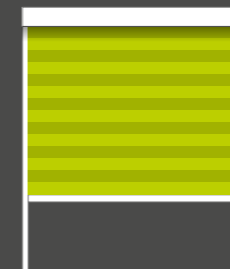

ROLLO
SYSTEM

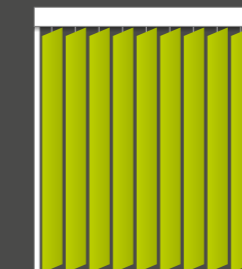

JALOUSIE
SYSTEM

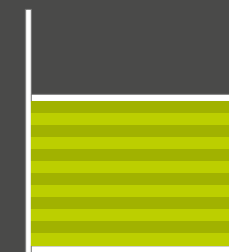

PLISSEE
SYSTEM

SPLITTER SCHUTZ

FOLIERUNG

VORTEILE

- ✓ hochwirksamer Schutz gegen Blitzeinbrüche, Vandalismus und Angriffe mit Brandsätzen
- ✓ optisch unauffällig – hochtransparent
- ✓ kratzunempfindlich
- ✓ für Neubau und Nachrüstung
- ✓ verhindert bei Glasbruch die Verteilung der Glassplitter in Ihren Produktionsbereichen



EINSATZBEREICHE

öffentliche Verwaltungsgebäude
Bürogebäude
Schaufenster
Eingangsbereiche
Produktionshallen
Industrieanlagen

Tagungsräume
Besprechungsräume
Galerien und Museen
Fensterfronten





FOLIENMUSTER

GLASDEKORFOLIEN

ORACAL Glasdekor
- silber fein -



Stärke: 0,08 mm
Polymer-PVC-Glasdekorfolie
silbergrau in Feinstruktur
mit Sandstrahleffekt

Anwendung:
Schaufenstern, Spiegelflächen
und Glastüren in Feinstruktur
mit Sandstrahleffekt

Geeignet zur Verarbeitung
auf Schneideplotteranlagen.

Max. Außenhaltbarkeit: 7 Jahre

ORACAL Glasdekor
- dusted -

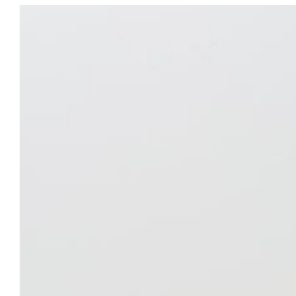

Stärke: 0,07 mm
Grau transluzente
Polymer-PVC-Glasdekorfolie

Anwendung:
Schaufenstern, Spiegelflächen
und Glastüren in Feinstruktur
mit Sandstrahleffekt

Geeignet zur Verarbeitung
auf Schneideplotteranlagen.

Max. Außenhaltbarkeit: 7 Jahre

Bei Fragen dürfen Sie sich gerne an uns wenden!
Telefon 07352 9416-283 oder unter info@denzel-werbedesign.de

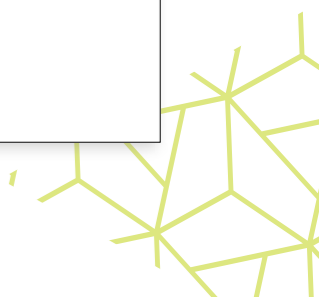

denzel 
werbedesign

Kolpingstr. 36
88416 Ochsenhausen
Tel. 07352 9416283
info@denzel-werbedesign.de

Ihre Werbeagentur
für Gestaltung, Druck
und Beschriftung!

www.denzel-werbedesign.de

